

devoLO

Home Control Heizkörperthermostat



Erste Schritte

Vielen Dank für Ihr Vertrauen!

Bitte lesen Sie vor Inbetriebnahme des Gerätes die Anweisungen sorgfältig und bewahren Sie diese für späteres Nachschlagen auf.

Beschreibung der Symbole



Sehr wichtiger Hinweis, dessen Nichtbeachtung zu Schäden führen kann.



Wichtiger Hinweis, dessen Beachtung empfehlenswert ist.



Informationen und Tipps zu Hintergründen und Konfiguration Ihres Gerätes.

Bestimmungsgemäßer Gebrauch

Verwenden Sie den Home Control Heizkörperthermostat wie in dieser Anleitung und in der Home Control Online-Hilfe beschrieben, um Schäden und Verletzungen zu vermeiden.



Der Home Control Heizkörperthermostat ist bis auf das Einlegen und Wechseln der Batterien wartungsfrei. Das Gerät enthält darüberhinaus keine für den Anwender zu wartenden Teile!

CE-Konformität



Bei bestimmungsgemäßigem Gebrauch entspricht das Produkt den grundlegenden Anforderungen der Richtlinien 2014/53/EU und 2014/35/EU sowie den übrigen einschlägigen Bestimmungen des FTEG und ist zum Betrieb in der EU, Schweiz und Norwegen vorgesehen. Die CE-Erklärung liegt in gedruckter Form bei.

devolo Home Control

Home Control (dt. Hausautomatisierung) bezeichnet die gezielte Steuerung elektrisch betriebener Geräte innerhalb eines Hauses. Das Home Control System von devolo verwendet den Funkstandard Z-Wave™.

Voraussetzung für ein Home Control System ist eine Z-Wave™-kompatible Steuereinheit wie die Home Control Zentrale von devolo. Über deren Home Control Portal koordinieren Sie den Home Control Heizkörperthermostat und alle weiteren Home Control Geräte. Der Zugriff auf die Home Control Zentrale erfolgt über die **my devolo App** und/oder über die Webadresse www.mydevolo.com.

i *Informationen zur Inbetriebnahme der Home Control Zentrale entnehmen Sie bitte der Installationsanleitung und/oder der Home Control Online-Hilfe.*

Zugriff auf die Home Control Zentrale über my devolo App (für Smartphone/Tablet)

Öffnen Sie **my devolo App** ➤ **Home Control** und wählen Ihre **Home Control Zentrale** aus.

Zugriff auf die Home Control Zentrale über Webbrowser (für PC/Laptop)

Unter www.mydevolo.com ➤ **Home Control** wählen Sie Ihre **Home Control Zentrale** aus.

i *Weitergehende Informationen zur Steuerung und Konfiguration aller devolo Home Control Geräte sowie Anwendungsszenarien finden Sie in der Home Control Online-Hilfe.*



Der Home Control Heizkörperthermostat

Die Regelung des Heizkörpers erfolgt elektronisch, z. B. über die Home Control Zentrale (siehe Abschnitt **devolo Home Control** auf Seite 3) oder manuell über die Funktionstaste sowie Navigationstasten am Thermostat. In letzterem Fall sendet der Home Control Heizkörperthermostat eine Änderungsmeldung an die Steuereinheit, z. B. Home Control Zentrale. Das Display zeigt neben der Solltemperatur den jeweiligen Status der Batterie, der Funkverbindung, eines Alarms und einer möglichen Tastensperre an.



Weitergehende Funktionsbeschreibungen zum Home Control Heizkörperthermostat finden Sie in der Home Control Online-Hilfe.

Vorhandenes Thermostat demontieren

Damit das Heizkörperventil für die Montage des Home Control Heizkörperthermostats zugänglich ist, entfernen Sie zuerst das alte Thermostat bzw. (bei einem neuen Heizkörper) die Schutzkappe.

- i** *Die Demontage eines Thermostaten erfolgt je nach Typ unterschiedlich; manche werden einfach abgedreht, manche müssen mit Hilfe eines Standardwerkzeugs gelöst werden. Mehr Informationen finden Sie in der jeweiligen Herstellerdokumentation.*

Batterien einlegen



Batterien müssen vor offenem Feuer und großer Hitze ferngehalten werden. Vermeiden Sie direkte Sonnen- und Wärmebestrahlung!

Entfernen Sie immer alle Batterien aus batteriebetriebenen Geräten, die Sie nur aufbewahren und nicht nutzen. Veraltete Batterien verursachen durch Auslaufen Schäden am Gerät!

Wiederaufladbare Batterien dürfen nicht verwendet werden!

Achten Sie beim Einlegen der Batterien auf die korrekte Polung. Ein falscher Gebrauch der Batterien kann das Gerät beschädigen!

- i** *Der Home Control Heizkörperthermostat verwendet handelsübliche Alkaline AA-Batterien. Informationen zum Batteriewechsel finden Sie in der Home Control Online-Hilfe.*

- ① Nehmen Sie die Batterieabdeckung ab und legen Sie die beiliegenden Batterien in der **korrekten Position** (siehe Markierung im Batteriefach) in den Home Control Heizkörperthermostat ein.

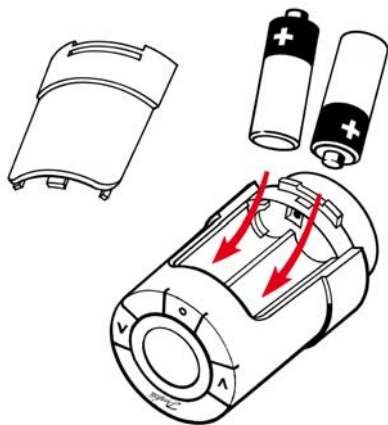

- ② Wenn Sie die Batterien korrekt eingesetzt haben, blinkt das folgende Symbol  auf dem Display des Home Control Heizkörperthermostats.
- ③ Stecken Sie die Batterieabdeckung wieder auf. Sie können nun mit der Montage am Heizkörper fortfahren.

Home Control Heizkörperthermostat montieren



Verwenden Sie den Home Control Heizkörperthermostat ausschließlich im Innenbereich.

Der Home Control Heizkörperthermostat ist passend für die meisten handelsüblichen Heizkörperventile. Dem Home Control Heizkörperthermostat liegen dazu zwei Adapterringe bei:

8

- Der **schmale Adapterring** ist passend für die **Schraubgewinde M30 x 1,5** der Hersteller: Comap/SAR, Heimeier, Honeywell-Braukmann, Idmar, Jaga, Junkers, MNG, Orkli, Oventrop, Pegler, R.B.M., Rossweiner, Schlösser, Siemens, Simplex, Tieme, Valv Sanayii, Watts.
 - Der **breite Adapterring** ist passend für alle **Danfoss RA Ventile**.
- ④ Stecken bzw. drehen Sie den für Ihren Heizkörper passenden Adapter auf das Ventil: Den **breiten Adapterring** ziehen Sie mit Hilfe des beiliegenden **Inbusschlüssels** fest; den **schmalen Adapterring** ziehen Sie **handfest**.

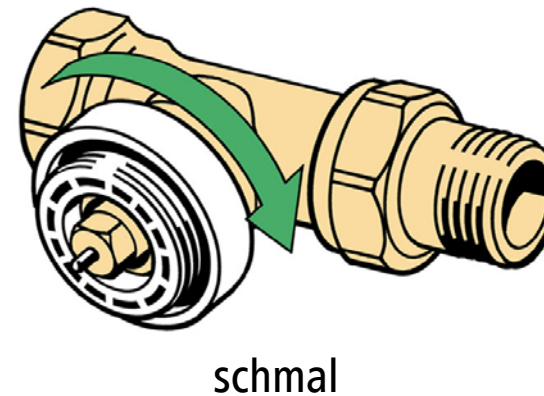
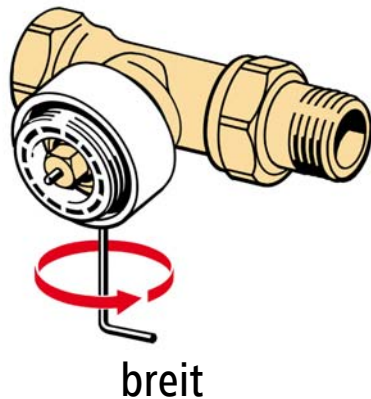

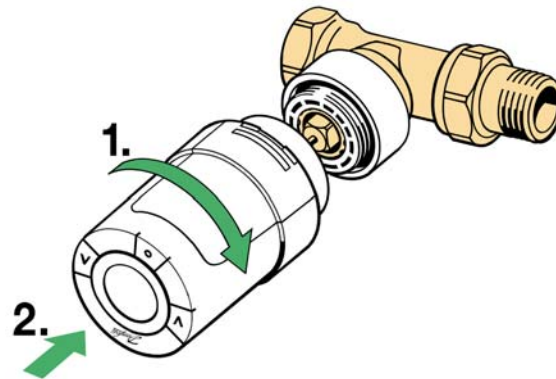

- ⑤ Schrauben Sie nun den Home Control Heizkörperthermostat auf den am Heizkörper montierten Adapterring und drehen ihn unter leichtem Druck im Uhrzeigersinn handfest.

- ⑥ Um den Home Control Heizkörperthermostat vollständig zu fixieren, drücken Sie nun **3 Sekunden** lang die mittlere **Funktionstaste** . Das Gerät zieht sich selbstständig fest und ist damit fertig montiert.



Home Control Heizkörperthermostat an die Steuereinheit (z. B. Home Control Zentrale) anmelden

- ⑦ Nachdem Sie den Home Control Heizkörperthermostat erfolgreich montiert haben, fahren Sie mit dessen elektronischer Anmeldung an die Steuereinheit fort.
- ⑧ Wenn Sie die **Home Control Zentrale** von **devolo** einsetzen, rufen Sie wie im Abschnitt **devolo Home Control** auf Seite 3 beschrieben Ihre **Home Control Zentrale** auf und wählen **Geräte**  **Gerät hinzufügen**  **devolo Home Control Heizkörperthermostat**. Folgen Sie dort weiterhin den Anweisungen zur Anmeldung an Ihre Home Control Zentrale.
- ⑨ Die elektronische Steuerung erledigen Sie von nun an komfortabel über das Home Control Portal der Home Control Zentrale.
- i** *Weitergehende Informationen zur Zeitsteuerung und Konfiguration sowie Anwendungsszenarien finden Sie in der Home Control Online-Hilfe.*

Service und Garantie

Deutschland: 3 Jahre

Wenden Sie sich bei einem Defekt innerhalb der Garantiezeit bitte an die Service Hotline. Die vollständigen Garantiebedingungen finden Sie auf unserer Webseite www.devolo.com/warranty. Eine Annahme Ihres Gerätes ohne RMA-Nummer sowie eine Annahme unfrei eingesandter Sendungen ist nicht möglich!

Österreich/Schweiz: 3 Jahre

Ist Ihr devolo-Gerät bei der ersten Inbetriebnahme oder innerhalb der Garantiezeit defekt, wenden Sie sich bitte an Ihren Lieferanten, bei dem Sie das devolo-Produkt gekauft haben. Dieser wird den Umtausch bzw. die Reparatur bei devolo für Sie erledigen. Die vollständigen Garantiebedingungen finden Sie auf unserer Webseite www.devolo.com/warranty.

Deutschland	+49 241 99082 222 *	support@devolo.de
Österreich	+43 12 675 110 *	support@devolo.at
Schweiz	+41 848 220 825 *	support@devolo.ch

* Detaillierte Informationen zu den anfallenden Kosten der Telefongespräche finden Sie auf unserer Webseite.

Entsorgung

Sowohl der Home Control Heizkörperthermostat als auch die Batterien dürfen nicht im Hausmüll entsorgt werden. Sie können diese stattdessen kostenlos bei Ihrer kommunalen Sammelstelle oder im Handel (z. B. Supermarkt, Fachgeschäft) abgeben.



devolo

devolo AG

Charlottenburger Allee 60

52068 Aachen – Germany

www.devolo.com